



Byggetilladelse Overdækning (til containere mv.)

Matr. nr. 11a, Vassingerød By, Uggeløse





Stamdata

Virksomhedens navn	Hillerød Ejendomsselskab A/S
Virksomhedens adresse	Bøgeholm Alle 8, 3450 Allerød
Matrikelnummer	11a, Vassingerød By, Uggeløse
CVR-nr.	28145624
P-nr.	1023417681
Hovedaktivitet	Lastbilværksted, vaskehal, administrationsbygning
Tilladelsen omfatter	<ul style="list-style-type: none"> • Byggetilladelse til en overdækning
Tilsynsmyndighed	Allerød Kommune
Kontaktperson	<p>Ejer: Christian Bødker Pedersen Mail: cbp@scttransport.dk Tlf.: 41 38 38 35</p> <p>Ansøger: Tegnestue Fælles, Vejlevej 59, 8700 Horsens</p>
Journalnummer	2020-001136
Sagsbehandler	Steinar Bakke
Tilladelsesdato	22. februar 2021

Tegnestue Fælles
Vejlevej 59
8700 Horsens

Allerød Kommune

Forvaltningen Plan og Byg

Bjarkesvej 2
3450 Allerød
Tlf: 48 100 100
planogbyg@alleroed.dk
www.alleroed.dk

Åbningstider:
Mandag og torsdag 12-17

BYGGETILLADELSE

Matr. nr. 11a Vassingerød By, Uggeløse, Bøgeholm Alle 8

I henhold til byggelovens § 16 meddeles tilladelse til at påbegynde byggearbejder, der omfatter følgende:

- Overdækning (af containere mv.), 211 m²

Den på materialet beskrevne værkstedsbygning, vaskehal og administrationsbygning fremgår af projektet, men indgår ikke i denne byggetilladelse. Se sag 2019-001041.

Byggetilladelsen vedrører ovennævnte ejendom, der tilhører

Hillerød Ejendomsselskab A/S

Alle aktiviteter på ejendommen er knyttet til transportvirksomheden på stedet.

Niveauplan for bygningen fastsættes i overensstemmelse med principperne i kommunens vejledningsbrev af 4. maj 2020 i sag 2019-001041 således:

- Overdækning af containere: kote 46,0
Maksimumskote for bygningen er således kote 54,5 hvilket overholdes med den i ansøgningen angivne kote 53,9. Bemærk, at der er meddelt lokalplandispensation til terrænreguleringer i sag 2019-001041.

Arbejdet skal udføres i overensstemmelse med Bygningsreglement 2018 (BR18) og øvrige gældende love og bestemmelser, samt de oplysninger der er givet i ansøgningen af 11. december 2020.

Byggeriet opføres med brandklasse 1 (BK1) og konstruktionsklasse 1 (KK1), jf. den indsendte dokumentation herom. Der er ikke foretaget teknisk byggesagsbehandling af kapitel 5 og 15 om brand og konstruktioner.

Der er foretaget sagsbehandling af BR18, kapitel 8 og 20. Dokumentationskravet ved ansøgning fremgår af BR18, kap. 1, § 10, og da det kun er den indsendte dokumentation ved ansøgning der vurderes, jf. BR18, kap. 1, § 36, er der ikke foretaget en teknisk sagsbehandling af bygningsreglementets øvrige kapitler, hvis ikke andet er angivet.

Byggeriet må ikke tages i brug, før Allerød Kommune har meddelt ibrugtagningstilladelse jf. BR18, kap. 1, § 43, stk. 1.

Byggeriet kan blive udtaget til stikprøvekontrol, hvilket vil blive meddelt højst en måned efter ibrugtagningstilladelsen, jf. BR18, kap. 1, § 46, stk. 1 og 2.

Dato: 22. februar 2021

Journalnr.: 2020-001136

Sagsbehandler:
Steinar Bakke

Direkte telefon:
4812 6765



VILKÅR FOR BYGGETILLADELSEN

Byggeriets forhold til byggeloven og bekendtgørelser heraf:

PÅBEGYNDELSE

1. Påbegyndelse af byggearbejdet skal meddeles jf. BR18, kap. 1, § 15, via Byg og Miljø. Byggearbejdet skal være påbegyndt inden 1 år fra dags dato. Herefter bortfalder tilladelsen, jf. byggelovens § 16, stk. 10.

BYGGEPLADSEN

2. Byggepladsen skal indrettes i henhold til BR18, kap. 7 og der må ikke foregå overnatning på byggepladsen. Tilslutning til kloak skal aftales med Novafos, og tilslutning af vand og el skal aftales med de respektive værker.
3. Det skal sikres ved tilstrækkelig afskærmning af bygninger, samt indhegning af grund, at der ikke opstår gener for færdsel på grunde samt private og offentlige vej- og fortovsarealer jf. BR18, kap. 7, § 164. Der skal samtidig sørges for, at der ikke sker skade på personer eller bygninger jf. § 161, nr. 1, f.eks. ved at sikre, at der ikke er adgang til byggepladsen for uvedkommende personer.
4. Under byggearbejdets udførelse, skal der gennemføres de nødvendige brandværnsforanstaltninger, herunder, at der skal være adgang til byggepladsen for redningsberedskabets køretøjer, jf. BR18, kap. 7, § 163.
5. Kørsel til og fra ejendommen skal ske via eksisterende overkørsel, og til- og frakørsel fra entrepriseområdet skal så vidt muligt undgås i tidsrummet 7:00-9:00 og 14:00-16:00 af hensyn til den øvrige trafik. Overkørsel skal holdes fri og rengjort, jf. BR18, kap. 7, § 164, nr. 4
6. Det skal sikres, at affald håndteres på byggepladsen jf. BR18, kap. 7, § 164, nr. 3. Affald skal kildesorteres og bortskaffes jf. Allerød kommunes affaldsregulativer. Der må ikke opstå uhygiejniske forhold eller ske forurening af luft, vand eller jord.

BYGGERIETS OPFØRELSE

7. Byggearbejdet skal foretages i overensstemmelse med vedlagte nedkopierede godkendte tegninger. Originale tegninger beror på sagen.
8. Hvis der foretages ændringer i byggearbejdet, som ikke stemmer overens med byggetilladelsen eller de godkendte tegninger, skal det meddeles til Allerød Kommune, jf. BR18, kap. 1, § 37, stk. 2.
9. Ved fundering, udgravning og terrænændringer på grunden skal der træffes enhver foranstaltning, der er nødvendig, for at sikre omkringliggende grunde, bygninger og ledningsanlæg af enhver art jf. Byggelovens § 12.
10. Arbejder i forbindelse med ramning skal varsles mindst 14 dage forud for arbejdets påbegyndelse jf. Byggelovens § 12, stk. 4.
11. De anvendte byggevarer skal opfylde kravene i en teknisk specifikation (CE-mærkning eller tilsvarende) jf. bek. om CE-mærkning.
12. Bygninger/enheder skal ved både nybyggeri og ombygning, forsynes med individuel måling af el, gas, vand, varme og køling, jf. Bygge- og Boligstyrelsens

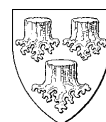

bek. om individuel måling. Bemærk at bygningerne kan være undtaget for måling af varme og køling, jf. § 1, stk. 7: Bygninger, der opvarmes med luftvarme eller køles med luft, er undtaget fra individuel måling af varme eller køling.

13. Byggemodningen skal være fuldført før ibrugtagning jf. byggelovens § 4.

VILKÅR FOR BYGGERIETS IBRUGTAGNING

Følgende skal fremsendes via Byg og Miljø:

14. Færdigmelding af byggearbejdet, jf. BR18, kap. 40, stk. 1, og alt øvrig dokumentation, skal være indsendt senest ved færdigmeldingen.
15. Erklæring om, at det færdige byggeri er i overensstemmelse med byggetilladelsen og bygningsreglementet jf. BR18, kap. 1, § 40, stk. 2, nr. 2. Erklæringen er vedlagt som bilag på sidste side, men kan også underskrives igennem Byg og Miljø.
16. Dokumentation for, at bygningsreglementets bestemmelser overholdes, jf. BR18, kap. 1, § 40, stk. 2, nr. 3. Dokumentation skal bestå af alt relevant materiale i forbindelse med byggeriet og skal svare til erklæringen om, hvilke tekniske forhold byggearbejdet er omfattet af, der blev udfyldt ved ansøgning og som er vedlagt byggetilladelsen. **Vi henviser til Trafik-, Bygge- og Boligstyrelsens vejledning: <http://byggningsreglementet.dk/Administrative-bestemmelser/BRV/Vejledning-om-byggesagsbehandling-efter-BR18>**
17. Relevante drifts- og vedligeholdelsesmanualer for bebyggelsens installationer, jf. BR18, kap. 1, § 40, stk. 2, nr. 4. Manualerne skal indeholde tegninger med oplysning om placering af installationer, der skal vedligeholdes, samt hvordan og hvor ofte vedligeholdelsen skal ske.
18. Byggearbejdet og arbejdet med omgivelserne skal være afsluttet, og al relevant dokumentation skal være indsendt, inden kommunen kan meddele en ibrugtagningstilladelse. Kommunen har mulighed for at meddele en delvis og midlertidig ibrugtagningstilladelse hvis der søges herom, og hvis forholdene kan accepteres. Se BR18, § 44.

BETINGELSER I FORHOLD TIL ANDEN LOVGIVNING

(Jf. BR18, kap. 1, § 35, stk. 3)

PLANLOVEN

Ejendommen er omfattet af lokalplan 3-392 for Erhvervsområde ved Farremosen, Der er ansøgt og meddelt en dispensation fra lokalplanen til terrænreguleringer. Se egen afgørelse herom, som vedlægges. Der er ikke ansøgt eller meddelt andre dispensationer fra lokalplanen.

JORDFORURENINGSLOVEN

Konstatering af forurening under byggearbejdet

Hvis der under bygge- og jordarbejdet konstateres en forurening af jorden skal arbejdet standses og kommunen skal orienteres, jf. jordforureningslovens § 71, stk.

1. Kommunen skal kontaktes på e-mail naturogmiljoe@alleroed.dk.

MILJØBESKYTTELSESLOVEN

Håndtering af byggeaffald

Affaldet fra byggeriet skal kildesorteres på stedet eller sendes til et godkendt sorteringsanlæg, og det sorterede affald skal bortskaffes efter reglerne i Allerød Kommunes regulativ for erhvervsaffald af 14. oktober 2011. Det skal sikres, at forurenede affald som PCB og bly identificeres og frasorteres de genanvendelige materialer.

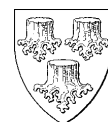

Asbestholdigt affald, farligt affald og forurenede affald skal anmeldes til Allerød Kommune, som anviser affaldet til et modtageanlæg

Støv, støj og vibrationer

Støvende, støjende eller vibrationsfrembringende aktiviteter som bygge- og anlægsarbejde, nedrivning, facadebehandling, sandblæsning mv. skal anmeldes til Allerød Kommune senest 14 dage inden arbejdet ønskes påbegyndt. Anmeldelsen foregår via Allerød Kommunes hjemmeside på <https://www.alleroed.dk/erhverv/byggesager/anmeldelse-af-visse-midlertidige-aktiviteter>.

Ved valg af maskiner og arbejdsmetoder, og ved indretningen af byggepladsen, skal der tages hensyn til omgivelserne, så disse bliver generet mindst muligt. Allerød Kommune vejleder om, at støjende aktiviteter skal udføres inden for tidsrummet mandag til fredag 7-18.

Allerød Kommune kan i medfør af miljøbeskyttelsesloven give påbud om begrænsning af støv, støj og vibrationer. Ved meddelelse af påbud tages der udgangspunkt i Miljøstyrelsens vejledende grænseværdier for støj (Miljøstyrelsens vejledning nr. 5/1984). Miljøstyrelsens vejledende grænseværdier betyder, at det ikke er muligt i boligbebyggelser, at udføre nogen form for støjende aktiviteter uden for ovenstående tidsrum, uden at de vejledende grænseværdier overskrides. Af støjende aktiviteter kan nævnes hamren, banken, brug af elektrisk støjende håndværktøjer (fx boremaskiner, vinkelsliber), trykluftværktøjer, aflæsning og pålæsning af stenmaterialer osv.

Afledning af tagvand/overfladevand

Se egen afgørelse herom.

Forskrift for midlertidige bygge- og anlægsarbejder

<https://www.alleroed.dk/erhverv/byggesager-og-tilladelser/stoevende-stoejende-og-vibrationsfrembringende-bygge-og-anlaegsarbejder>

Yderligere vejledning om ovenstående miljøforhold kan findes på kommunens hjemmeside www.alleroed.dk eller ved kontakt til Natur og Miljø, tlf. 48 100 100 eller e-mail naturogmiljoe@alleroed.dk.

VEJLOVEN

Vej- og fortovsarealer må ikke anvendes til oplag af byggematerialer og affald jf. vejloven § 80. Eventuelle skader på offentligt vejareal eller andre anlæg, reparerer af Allerød Kommune, for bygherres regning.

Hvis du vil udvide eller flytte overkørsel til grunden, skal vejmyndigheden godkende ændringen, inden den udføres. Henvendelse til Teknik og Drift – Veje på tlf. 48 100 100 eller e-mail teknikogdrift@alleroed.dk.

BBR-LOVEN

Ejendommen skal forsynes med synligt husnummer, jf. BBR-lovens § 3c, stk. 1.

Det er ejers ansvar at fremsende korrekte oplysninger om byggeriet til indberetning i BBR, jf. bekendtgørelse om ajourføring af BBR, § 2.

LOV OM AUTORISATION

Elektriske installationer, VVS-arbejder og kloakarbejder skal udføres af autoriseret installatører og kloakmester, medmindre arbejdet er undtaget for autorisationskrav, jf. lov om autorisation af virksomheder på el-, vvs- og kloakinstallationsområdet, kap. 2, § 2 - § 8.

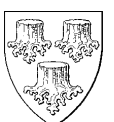

MUSEUMSLOVEN

Allerød kommune underretter Museum Nordsjælland i forbindelse med, at der meddeles byggetilladelse, tilladelse til råstofindvinding eller dispensation fra fortidsmindebekyttelseslinjen efter naturbeskyttelsesloven, jf. museumslovens § 24, stk. 1.

I henhold til Museumslovens § 25, stk. 1 kan der inden et jordarbejde sættes i gang, indhentes en udtalelse om eventuelle fortidsminder fra Museum Nordsjælland. Afhængigt af omfanget af arbejdet, afholdes udgiften til udtalelsen af enten bygherre eller museet, jf. § 26.

Hvis der under jord- og anlægsarbejdet findes spor af fortidsminder, skal arbejdet standses i det omfang det berører fortidsmindet i henhold til Museumslovens § 27, stk. 2. Fortidsminder skal straks anmeldes til Museum Nordsjælland, post@museums.dk, 72 17 02 40.

GENERELLE BEMÆRKNINGER

Byggetilladelsen indeholder ikke dispensation fra byggelovgivningens bestemmelser, lokalplaner eller servitutter, medmindre dispensationen er ansøgt og meddelt særskilt.

Vi gør opmærksom på, at der kan være tinglyst servitutter på ejendommen, og at det er ejerens ansvar, at de overholdes. Du kan se de tinglyste dokumenter på din ejendom på www.tinglysning.dk.

Byggetilladelsen ændrer ikke pligten til at berigtige forhold, som er ulovlige i henhold til gældende bestemmelser i byggelovgivningen, jf. byggelovens § 17.

Udkast til byggetilladelse har været udsendt i partshøring forud for afgørelsen. Kommunen modtog bemærkninger fra Novafos (vedr. håndtering af regnvand).

Der vedlægges godkendte tegninger vedrørende byggeriets forhold til BR18, kap. 8 og kap. 20.

Øvrige tegninger, beregninger, drift- og vedligeholdelsesmanualer samt anden dokumentation for, at byggeriet overholder de øvrige bestemmelser i BR18, registreres og opbevares i kommunens arkiv uden sagsbehandling. Det er bygherrens ansvar, at den øvrige fornødne dokumentation foreligger senest ved færdigmelding af byggeriet.

GEBYR	Kr.	Antal timer	Gebyr (kr.)
Byggesagsbehandling 2020	961,00	9,5	9.129,50

Faktura fremsendes til ejendommens ejer.

Bemærk, gebyr opkræves i 2 rater, henholdsvis ved udstedelse af tilladelse og ved afslutning af sagen. Gebyret for afslutning af sagen opkræves efter den timesats, der er gældende på tidspunktet for sagens afslutning. Detaljeret tidsregistrering findes i sagen.

Afgørelsen kan påklages, se vedlagte klagevejledning.

Venlig hilsen

Steinar Bakke
Byggesagsbehandler

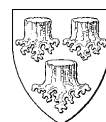

LOVHENVISNINGER

Byggeloven: Byggelov, jf. lovbek. nr. 1178 af 23. september 2016

Bekendtgørelse om tilgængelighedsforanstaltninger: Bekendtgørelse om tilgængelighedsforanstaltninger i forbindelse med ombygninger i eksisterende byggeri, nr. 1250 af 13. december 2004

Bekendtgørelse om CE-mærkning: Bekendtgørelse om markedsføring, salg og markedskontrol af byggevarer, nr. 688 af 17. juni 2013

Bekendtgørelse om individuel måling: Bekendtgørelse om individuel måling af el, gas, vand, varme og køling, nr. 563 af 2. juni 2014

Bekendtgørelse om energimærkning: Bekendtgørelse om energimærkning af bygninger, nr. 1027 af 29. august 2017

Skorstensfejerbekendtgørelsen: Bekendtgørelse om brandvænsforanstaltninger for skorstene og ildsteder, nr. 541 af 22. maj 2017

Beredskabsloven: Beredskabsloven, jf. lovbek. nr. 314 af 3. april 2017

Planloven: Lov om planlægning, jf. lovbek. nr. 1157 af 1. juli 2020

Jordforureningsloven: Lov om forurenede jord, jf. lovbek. nr. 282 af 27. marts 2017

Miljøbeskyttelsesloven: Lov om miljøbeskyttelse, jf. lovbek. nr. 681 af 2. juli 2019

Naturbeskyttelsesloven: Lov om naturbeskyttelse, jf. lovbek. nr. 240 af 13. marts 2019

Vejloven: Lov om offentlige veje m.v., nr. 1520 af 27. december 2014

BBR-loven: Lov om bygnings- og boligregistrering, jf. lovbek. nr. 797 af 6. august 2019

Bekendtgørelse om ajourføring af BBR: Bekendtgørelse om ajourføring af Bygnings- og Boligregistret, nr. 1010 af 24. oktober 2012

Lov om autorisation: Lov om autorisation af virksomheder på el-, vvs- og kloakinstallationsområdet, nr. 30 af 11. januar 2019

Museumsloven: Museumslov, jf. lovbek. nr. 358 af 8. april 2014

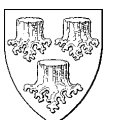

ERKLÆRING VEDRØRENDE TEKNISKE FORHOLD

Byggearbejdet er som erklæret ved ansøgning, omfattet af følgende tekniske kapitler i bygningsreglementet BR18, og fungerer som aftalegrundlag for, hvilken dokumentation der skal indsendes ved færdigmelding, jf. BR18, kap. 1, § 10, stk. 1, nr. 8 samt § 40, stk. 2, nr. 3:

- Kap. 2 Adgangsforhold (§ 48 - § 62)
- Kap. 3 Affaldssystemer (§ 63 - § 68)
- Kap. 4 Afløb (§ 69 - § 81)
- Kap. 5 Brand (§ 82 - § 158)**
- Kap. 6 Brugerbetjente anlæg (§ 159 - § 160)
- Kap. 7 Byggepladsen og udførelsen af Byggearbejder (§ 161 - § 165)
- Kap. 9 Bygningens indretning (§ 196 - § 241)
- Kap. 10 Elevatorer (§ 242 - § 249)
- Kap. 11 Energiforbrug (§ 250 - § 298)
- Kap. 12 Energiforsyningsanlæg i tilknytning til bygninger (§ 299 - § 328)
- Kap. 13 Forurening (§ 329 - § 333)
- Kap. 14 Fugt og vådrum (§ 334 - § 339)
- Kap. 15 Konstruktioner (§ 340 - § 357)**
- Kap. 16 Legepladser mv. (§ 358 - § 367)
- Kap. 17 Lydforhold (§ 368 - § 376)
- Kap. 18 Lys og udsyn (§ 377 - § 384)
- Kap. 19 Termisk indeklima og installationer til varme- og køleanlæg (§ 385 - § 392)
- Kap. 21 Vand (§ 403 - § 419)
- Kap. 22 Ventilation (§ 420 - § 452)

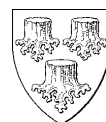

KLAGEVEJLEDNING

Byggeloven og bygningsreglementet

FORHOLD DER KAN PÅKLAGES

Det er kun retlige forhold der kan påklages, jævnfør byggelovens § 23, stk. 1.

Det betyder, at der kan klages, hvis klager mener, at kommunen ikke har haft lov-hjemmel til at træffe afgørelsen. Et eksempel kan være, hvis du mener kommunen har tolket reglerne forkert. Der kan derimod ikke klages over skønsmæssige afgørelser.

HVEM KAN KLAGE

Klage kan indsendes af alle, der har en væsentlig og individuel interesse i sagens udfald. Desuden kan danske handicaporganisationer klage over afgørelse vedrørende handicapforhold.

KLAGEMYNDIGHED

Klager efter byggeloven behandles af Nævnenes Hus, som er klagemyndighed, og som tager stilling til om din klage kan behandles.

Klagen skal indsendes til Nævnenes Hus via <https://naevneneshus.dk/start-din-klage/byggeklageenheden/> eller på e-mail til byg@naevneneshus.dk.

KLAGEFRIST

Afgørelsen kan, efter byggelovens § 24 stk. 1, påklages skriftligt **inden 4 uger** fra du har modtaget afgørelsen. Klagen skal være modtaget af Nævnenes Hus, inden klagefristen udløber.

DOMSTOLSPRØVELSE

Hvis afgørelsen ønskes indbragt for domstolene, skal dette ske inden 6 måneder fra datoen for modtagelsen af afgørelsen jævnfør § 25, stk. 1 i byggeloven.

GEBYR I BYGGESAGER

Kommunen opkræver gebyr i byggesager jf. BR18, kap. 1, § 39.

Fastsættelse og opkrævning af byggesagsgebyr er ikke en retlig afgørelse, men kan sammenlignes med et privatretligt køb. En klage over fastsættelse og opkrævning af byggesagsgebyr er derfor ikke omfattet af byggelovens regler, men kan indbringes for domstolene. Søgsmål skal anlægges senest 6 måneder efter den dag, beslutningen er meddelt.

OMBUDSMANDEN

Når du har brugt din klagemulighed hos Nævnenes Hus, har du mulighed for at indbringe spørgsmålet for [ombudsmanden](#). Ombudsmanden kan derefter vælge, at tage din klage op og give en udtalelse til kommunen, hvis sagsbehandlingen giver anledning til kritik eller bemærkninger i øvrigt.

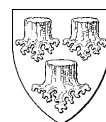

ERKLÆRING VEDRØRENDE DET FÆRDIGE BYGGERI

Jf. bygningsreglement BR18, kap. 1, § 40, stk. 2, nr. 2

UNDERTEGNEDE ANSØGER ERKLÆRER HERMED:

At byggearbejdet på matr. nr. 11a, Vassingerød By, Uggeløse, journalnr. 2020-001136, er opført i overensstemmelse med byggetilladelsen og bygningsreglementet BR18.

Dato:

Sted:

Underskrift:

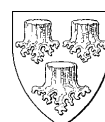

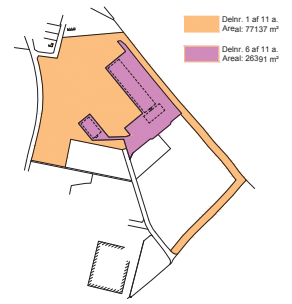

AREALOVERSIGT

	Stueplan	1. sal	2. sal	Tag	alt
Haller	4 940,5	556,0	0	0	5 496,5
Plac og servicearealer	138,7				
Servicearealer, indskult dæk		156,7			
Trailer- og skadearealer	1101,8				
Trailerarealer, indskult dæk		141,1			
Smelte- og brændearealer	634,5				
Køkkenarealer, indskult dæk		143,9			
Bygninger	281,9				
Dæk værksted- og lager	941,5				
Dæk værksted, indskult dæk		114,2			
Løsningsarealer	555				
Overdækning areal	8888,8				
Lager og velfærdbygning	738,8	738,8			1 477,6
Administration og driftkontor	1152,1	1125,3	101,8		3 480,7
Kontor, kantine, velfærd, drift	1125,3	1125,3	101,8		
Overdækning areal (B&R etagerareal)	(110,1)				
Terrasser (B&R etagerareal)		(10,1)	(10,1)		
Vandretning				101,5	
Mellembygning	28,8				
Overdækning cykler	60,0				
Overdækning areal	(15,0)				
Vasketal	954,6	132,2	0	0	1036,8
Travlerarealer	712,4				
Kontor og teknik	132,2				
Velfærd 1. sal		132,2			
Overdækning (B&R etagerareal)	(502,2)				
alt	7737,0	2563,3	1161,8	101,5	11493,6
Samlet grundareal 110 af 11a 10352,8					
Areal dehr. 6 af 11a (bygninger) 26391					
Begyndelsesprocent 43,6					
[Dokumentation af] 73250					
Max volumen 6 26391 158346 m ³					

PARKERINGSFORHOLD

Matr. nr. 11 a - dehr. 6 af 11a:
 Personbiler v. kontor + v. vasketal 175 stk.
 Personbiler handicapparkering 2 stk.

Krav f. lokalt plan

Matr. 11a - dehr. 1 af 11a:
 Personbiler 33 stk.
 Lastbil/trailer 86 stk.

Ingen bygninger, ingen krav f. lokalt plan

(99)1.01 - SITUATIONSPLAN

OPHOLDAREALER:

Matr. 11a - dehr. 6 af 11a:
 Ophold ved bebyggelse omkring kontor 780 m²
 Udendørs balkoner ved kontor 210 m²
 Udendørs balkon ved velfærd 40 m²
 Udendørs arealer til ophold excl. grønne områder 1 030 m²

Krav f. lokalt plan 5% af det bebyggede areal:
 11 486 700 m²

SIGNATURER:

Jordvilde, jf. lokalplan

Bassiner- og grøfter

Græs- og beplantning

Opholdsarealer

Regnvandsledning

Spildevandsledning

Skel mellem dehr. 1 & 6 af 11a



BILAG TIL BYGGETILLADELSE
Forvaltningen
Plan og Byg

Materialer:
 Bærende konstruktion:
 Opvejste stålprofiler
 Tag:
 Krydsforskallet Z-åse
 Stålbladetag
 Facader: (3 sider)
 Z-åse
 lodret stålbladebeklædning

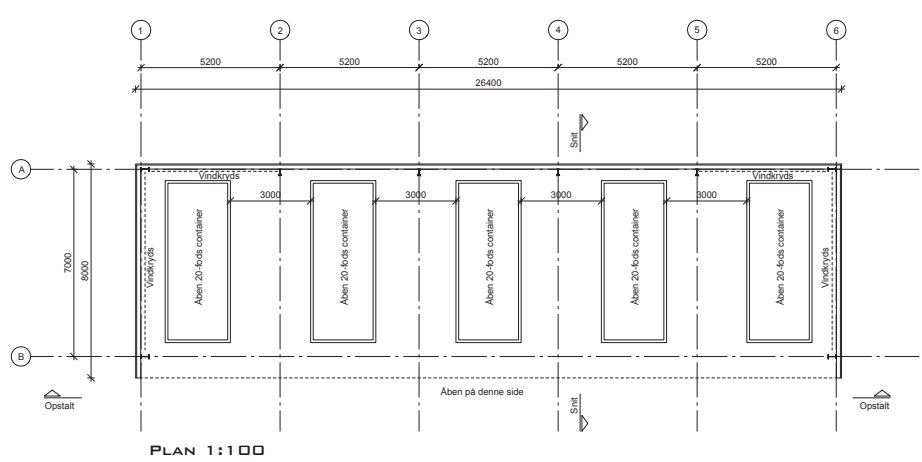
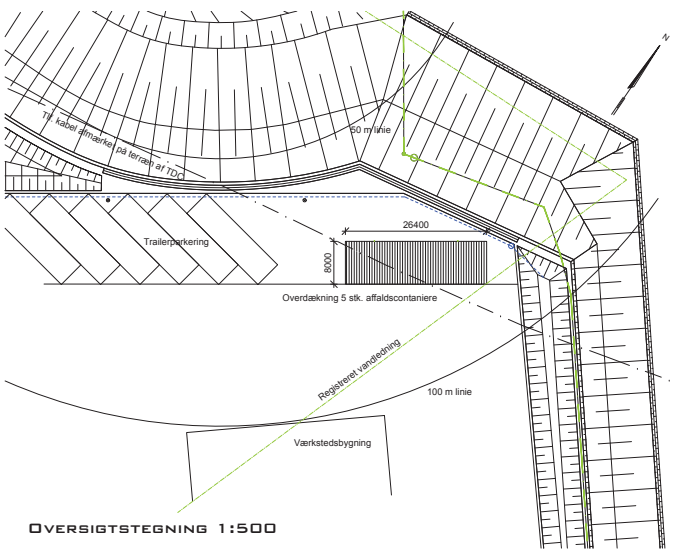
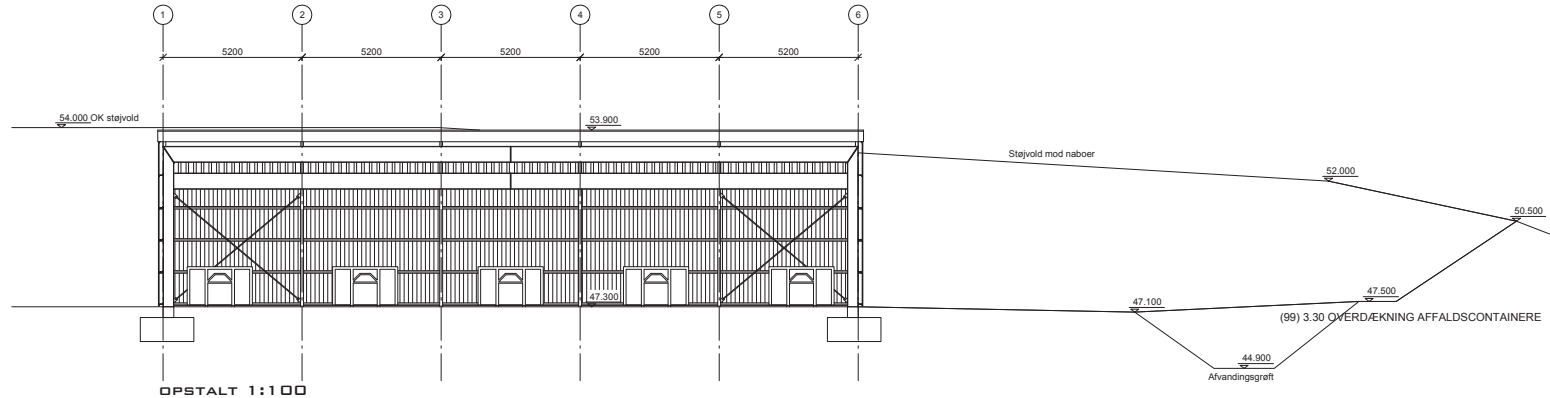
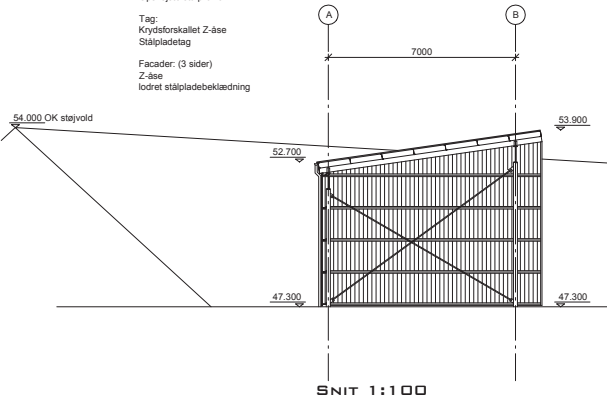

Revision nr: 1 Dato: 01.07.2020 Beskrivelse: Taghastning ændret

Byggesag: Kontor, værksted og vaskehal
 Bygherre: SCT

Sags nr: 1768 (99) 3.30 OVERDÆKNING AFFALDSCONTAINERE

OVERDÆKNING

Affald værksted

Uarbejdet af: JC
 Kontrolleret af: 1:100/1:500
 Mål: 25.08.2020

ch **DANSK HAL**
 ERVERVSBYGGERI MED OMTANK



BILAG TIL BYGGETILLADELSE
Forvaltningen
Plan og Byg